

ヒーターユニットの選びかた

お使いのコタツに「ボード」はついていますか？

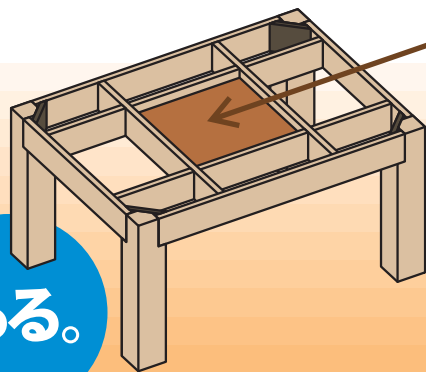

ある。

ボード

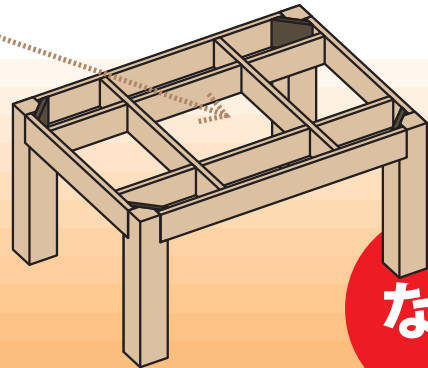

ない。

コタツのサイズはどちら？

範囲外のサイズの卓で使われますと、ぬるく感じたり熱すぎたりする場合がありますのでご注意ください。

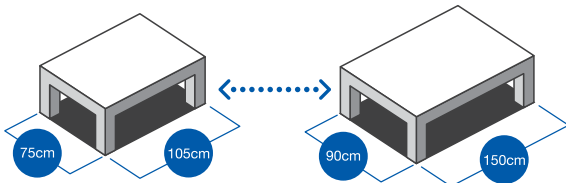

左図より小さいコタツの場合

ご使用になれません。

ボードが無い場合、火災や損傷の原因となりますので、ご使用にならないでください。

おすすめのヒーターはこちら。

KHH-6110

- 600W
- 消臭塗装ヒーター
- 電子リモコン
- 5時間自動オフタイマー



KHH-5110

- 500W
- 消臭塗装ヒーター
- 電子リモコン
- 5時間自動オフタイマー

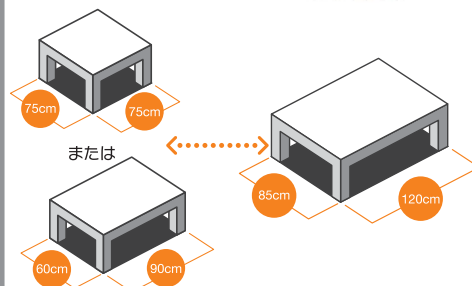

KHH-5680

- 500W
- 消臭塗装ヒーター
- 中間スイッチ付きコード

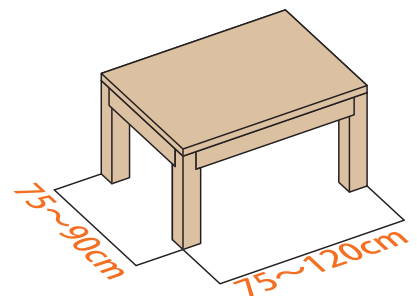

ヒーターユニットの取り付けかた

取り付け枠のサイズは何センチですか？

取り付け可能な
枠サイズ範囲

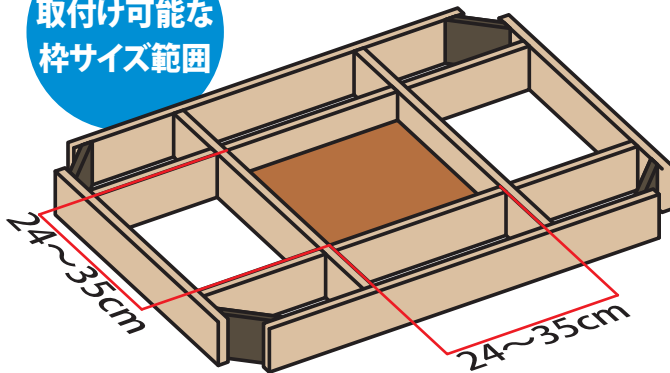

当社ヒーターユニットサイズ

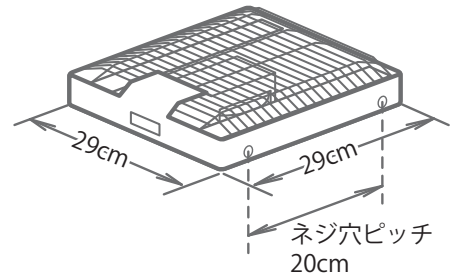

枠サイズとヒーター
ユニットのサイズ
が同じ場合

直接取り付け可能です。

ヒーターユニット付属の取扱説明書をよく読み、正しく取りつけてください。

枠サイズが上記
サイズ範囲内の
場合

枠サイズが上記
サイズ範囲外の
場合

ご使用に なりません。

無理に取りつけた場合、
火災や損傷の原因となり
ます。

ヒーターユニットより取り付け枠が大きい場合 ● ヒーターユニットより取り付け枠が小さい場合

取り付け前に、ヒーターユニット付属の取扱説明書をよくお読みください。

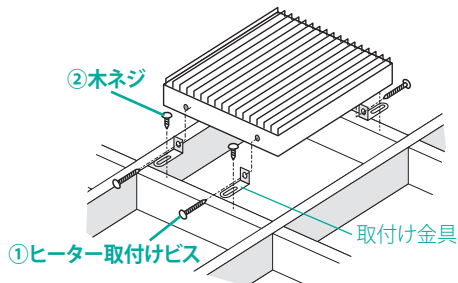

- ①最初に、ヒーターユニット
に取付け金具をヒーター
取付けビスで固定する。
- ②木ネジ4本で取付け金具を
木枠に固定する。

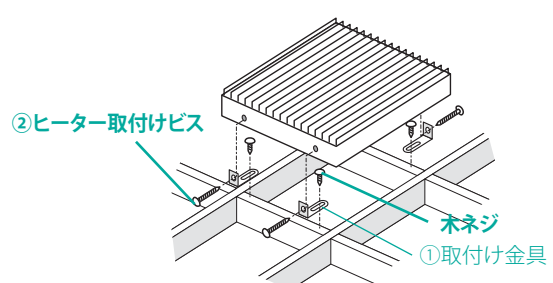
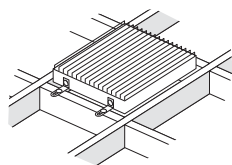

- ①取付け金具をヒーター寸
法に合わせて、木ネジ4本
で木枠に固定する。
- ②ヒーター取付けビス4本で
取付け金具とヒーターを
固定する。

